

AMBIANO®

Accu-steelstofzuiger

GT-SF-VCS-03



3 Jaar
GARANTIE

KLANTENSERVICE
☎ 0900 / 44 666 44
Fax: +32 (0) 360 55 043
✉ Mail: gt-support@teknihall.be
AN NL 23006553 46/2024

GEBRUIKSAANWIJZING



Alleen voor stekernetvoeding/netadapter
Licentiehouder: Shenzhen CHANZEHO Technology Co., Limited



46/2024
AN NL 23006553
PO51032751

Inhoudsopgave

Inhoudsopgave	2	Storing en oplossing	22
Algemeen	3	Onderhoud,	
Inleiding	3	reiniging en verzorging	23
EU-conformiteitsverklaring	3	Vloermondstuk reinigen	23
Gebruik volgens de voorschriften	3	Stofcontainer leegmaken	24
		Filters (H + I) reinigen	25
		Opbergen	25
Productonderdelen /		Technische gegevens	26
Bij de levering inbegrepen	4	Foutmeldingen	27
Veiligheid	7	Afvoeren	28
Gevaren voor kinderen en		Garantiekaart	31
personen met beperkte			
vermogens	7		
Gevaren bij de omgang met			
elektrische apparaten	7		
Gevaren bij het gebruik van de			
accu-steelstofzuiger	9		
Verklaring symbolen en			
verdere informatie	12		
Opbouw en montage	14		
Voor het eerste gebruik	14		
Montage van de wandhouder	14		
Opladen van het accupack	15		
Betekenis van de			
accu-statusweergave	16		
Bediening	17		
Gebruik van het apparaat	17		
Overzicht zuigmondstukken	18		
Zuigstanden	20		
Apparaat gebruiken	21		

Algemeen

Inleiding

Hartelijk dank dat u gekozen hebt voor de accu-steelstofzuiger van Ambiano. Hiermee hebt u een kwalitatief hoogwaardig product aangeschaft, dat voldoet aan de hoogste prestatie- en veiligheidsstandaards. Voor de juiste omgang en een lange levensduur raden wij u aan de volgende aanwijzingen in acht te nemen.

Lees de handleiding en vooral de veiligheidsaanwijzingen zorgvuldig door, voordat u het apparaat in gebruik neemt. U vindt een aantal belangrijke en nuttige aanwijzingen die voor het in gebruik nemen door iedere gebruiker begrepen en opgevolgd moeten worden. Bewaar de bedieningshandleiding en geef deze mee als u het apparaat aan iemand anders geeft.

EU-conformiteitsverklaring

CE De conformiteit van het product met de wettelijk voorgeschreven normen wordt gegarandeerd. De volledige conformiteitsverklaring is te vinden op het internet onder www.gt-support.de. De netadapter voldoet aan de eisen van de Duitse wet op productveiligheid. Dit wordt aangetoond met het GS-teken van het onafhankelijke testinstituut:



Alleen voor stekkernetvoeding/
netadapter
Licentiehouder: Shenzhen CHANZEHO
Technology Co., Limited

Gebruik volgens de voorschriften

Het apparaat is uitsluitend geschikt voor het zuigen van droog vuil in droge ruimten of in auto's (of vergelijkbare voertuigen) met de passende accessoires. Bovendien is het apparaat niet bestemd voor commercieel gebruik, maar uitsluitend voor gebruik in de privéhuishouding. Ieder ander gebruik van of wijziging aan het apparaat is niet volgens de voorschriften en is principieel verboden. Voor schade die ontstaan is door niet reglementair gebruik of een verkeerde bediening, kan geen aansprakelijkheid geaccepteerd worden.

Uitgever van de handleiding:
Globaltronics GmbH & Co. KG
Bei den Mühren 5
20457 Hamburg, Duitsland
info@globaltronics.com

Productonderdelen / Bij de levering inbegrepen

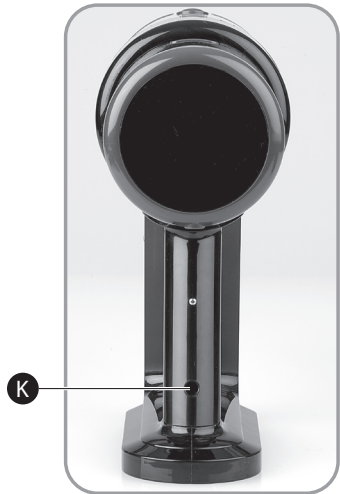

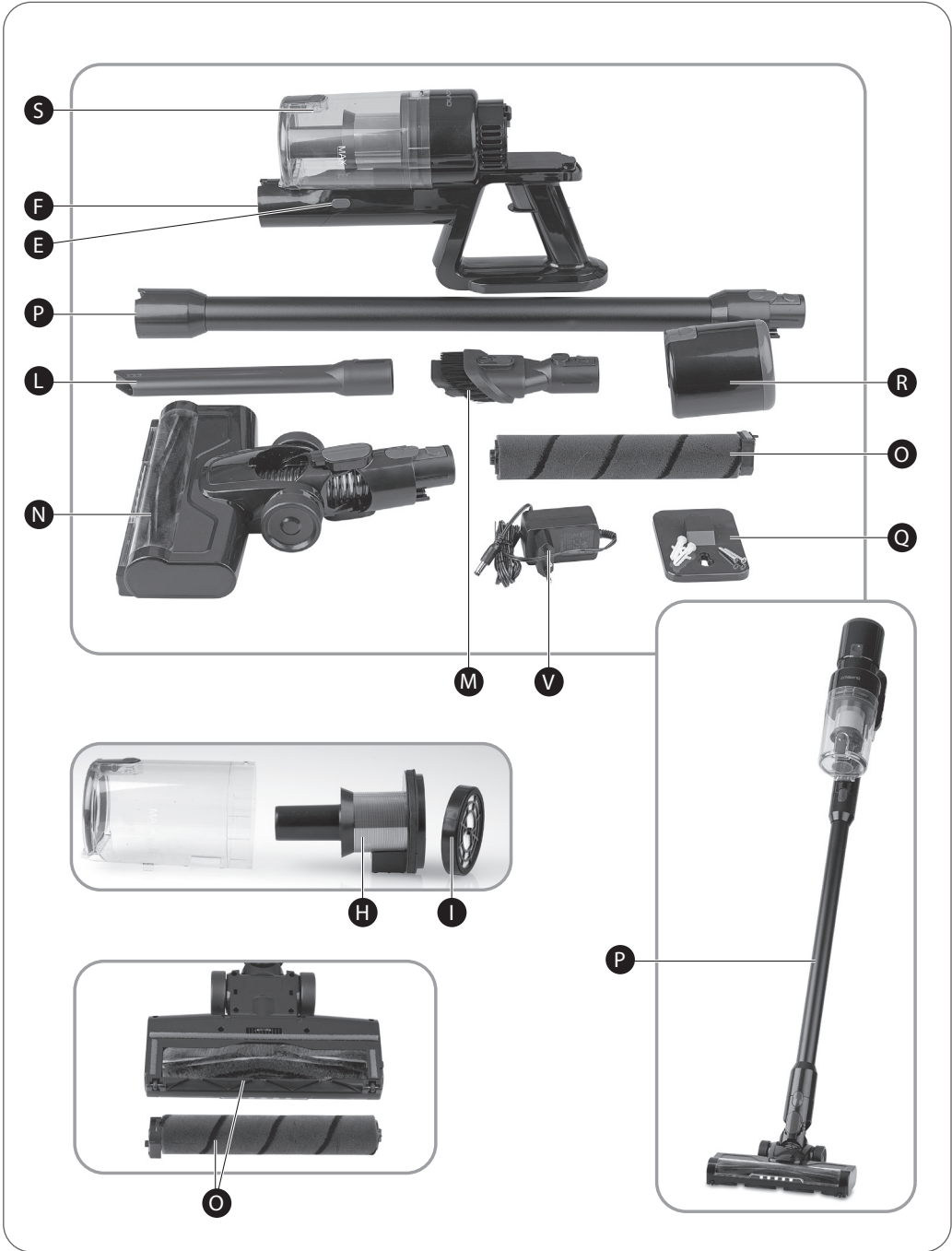

- A) Basisapparaat (met uitneembare accupack-behuizing)
- B) Accu-statusweergave
- C) Zuigstandweergave
- D) Toets voor de zuigstandinstelling (MODE)
- E) Ontgrendelknoppen stofcontainer (2x)
- F) Zuigopening (= inzetopening voor zuigmondstukken/zuigbuis)
- G) Stofcontainer
- H) Filter voor grof stof
- I) Fijnstoffilter (HEPA)
- J) Aan-/uitknop
- K) Laadbus (accupack-behuizing)
- L) Kierenmondstuk
- M) Kussen-/borstelmondstuk
- N) Vloermondstuk
- O) Borstelrol (2x)
- P) Zuigbuis
- Q) Wandhouder (incl. montagemateriaal)
- R) Accupack-behuizing
- S) Ontgrendelknop
- T) Afvoerluchtopeningen
- U) Ontgrendelknop
- V) Netadapter/stekkernetvoeding (zonder afb.)
- W) Gebruiksaanwijzing en garantiekaart (zonder afb.)

Technische en optische wijzigingen voorbehouden.

Veiligheid



Lees alle onderstaande veiligheidsaanwijzingen zorgvuldig en neem deze in acht. Bij het niet in acht nemen bestaat er gevaar voor ernstige ongelukken en verwondingen en het risico voor materiële schade en schade aan het apparaat.

Gevaren voor kinderen en personen met beperkte vermogens

- Dit apparaat kan gebruikt worden door kinderen van 8 jaar en ouder en door personen met beperkte fysieke, sensorische of mentale vermogens of gebrek aan ervaring en/of kennis, als ze onder toezicht staan of geïnstrueerd werden over het veilige gebruik van het apparaat en de eventueel daaruit voortkomende gevaren begrepen hebben.
- De reiniging en het onderhoud door de gebruiker

mogen niet zonder toezicht uitgevoerd worden door kinderen.

- Houd het apparaat, de netadapter en het netsnoer uit de buurt van kinderen jonger dan 8 jaar.
- Kinderen mogen niet met het apparaat spelen. Kinderen herkennen het gevaar niet dat ontstaan kan bij het omgaan met elektrische apparaten. Gebruik en bewaar het apparaat daarom buiten het bereik van kinderen jonger dan 8 jaar. Laat het verbindingssnoer niet naar beneden hangen, zodat er niet aan getrokken kan worden.
- Houd het verpakkingsmateriaal verwijderd van kinderen – **verstikkingsgevaar!**

Gevaren bij de omgang met elektrische apparaten

- Sluit de netadapter alleen aan op een volgens de

voorschriften geïnstalleerd stopcontact met een netspanning in overeenstemming met het typeplaatje.

- Een beschadigd netsnoer kan niet vervangen worden. Verwijder een beschadigde netadapter en vervang hem door een netadapter van hetzelfde type. Controleer de netadapter en het netsnoer regelmatig op beschadigingen.
- Reparaties mogen alleen uitgevoerd worden door erkende werkplaatsen. Niet deskundig gerepareerde apparaten vormen een gevaar voor de gebruiker.
- Het apparaat mag alleen geladen worden met de meegeleverde netadapter.
- Laat het apparaat niet zonder toezicht als het aanstaat om ongevallen te voorkomen.
- Dompel de netadapter en het basisapparaat nooit in water en gebruik ze niet buiten, want deze componenten mogen niet worden

blootgesteld aan regen of ander vocht!

Gevaar voor een elektrische schok!

- Mocht het apparaat toch een keer in het water gevallen zijn, trek dan eerst de netadapter uit het stopcontact en haal pas daarna het apparaat uit het water. Gebruik het apparaat daarna niet meer, maar laat het eerst controleren door een erkend servicestation. Dit geldt ook als de netadapter in het water is gevallen, als het netsnoer of het apparaat beschadigd is, of als het apparaat gevallen is.
- Let erop dat de netadapter, het netsnoer en het apparaat nooit op hete oppervlakken of in de buurt van warmtebronnen worden geplaatst. Leg het netsnoer zo neer dat het niet in contact komt met hete voorwerpen of voorwerpen met scherpe randen.

Gevaar voor een elektrische schok!

- Knik in geen geval het verbindingssnoer en wikkel het niet om het apparaat want dit kan leiden tot een breuk in het snoer.

- Trek altijd de netadapter uit het stopcontact bij storingen, vóór iedere reiniging en als er geen verbinding met het apparaat is! Trek nooit aan het netsnoer!

Gevaar voor een elektrische schok!

- Open het apparaat en/of de netadapter nooit zelf en probeer in geen geval om met metalen voorwerpen in het apparaat te komen.

Gevaar voor een elektrische schok!

- Gebruik het apparaat niet, als u op een vochtige ondergrond staat of als uw handen of het apparaat nat zijn. **Gevaar voor een elektrische schok!**

Gevaren bij het gebruik van de accu-steelstofzuiger

- Laad het accupack van de accu-steelstofzuiger uitsluitend op met de meegeleverde netadapter/ stekkernetvoeding – model: CZH013270050EUWP (lithiumaccupack 22,2 V \equiv , 2200 mAh). Niet-oplaadbare batterijen mag u in geen geval opladen! **Explosiegevaar!**
- Gebruik de meegeleverde netadapter uitsluitend om het accupack te laden dat zich in het apparaat bevindt.
- Dek de netadapter en de afvoerluchtopeningen van de handstofzuiger niet af. Het kan oververhitting veroorzaken!
- Leeggelopen of beschadigde accupacks moeten onmiddellijk uit het apparaat worden verwijderd. Voorkom contact met de huid, de ogen en de slijmvliezen. **Bij contact met batterij- resp. accuvloeistof de desbetreffende plaatsen onmiddellijk rijkelijk spoelen met helder water en meteen een arts raadplegen!**
- Probeer niet het omhulsel van de accupack te openen of het

accupack uit elkaar te halen. Dit zou het accupack stukmaken. **Verhoogd gevaar voor lekkage!**

- Het accupack dat zich in het apparaat bevindt kan niet worden vervangen.
- Voorkom harde stoten en trillingen.
- Bewaar de stofzuiger en de accessoires niet op hete, koude, vochtige of vuile plaatsen. Extreme omgevingsomstandigheden hebben een negatieve invloed op het oplaadvermogen van het accupack.
- Gebruik geen defecte mondstukken of accessoires. Het gevaar bestaat dat ze het te reinigen voorwerp beschadigen of dat u zich verwondt!
- Gebruik het apparaat nooit met verwijderde of beschadigde stoffilters. Het kan leiden tot gevaarlijke situaties!
- Om gevaarlijke situaties te voorkomen, schakelt u het apparaat altijd uit voordat u een van de mondstukken of accessoires bevestigt of wegneemt.
- Vermijd contact met bewegende onderdelen. Zorg ervoor dat handen, haren,

kleding en andere voorwerpen en lichaamsdelen tijdens het gebruik niet in contact komen met bewegende onderdelen (bijv. de borstelrol van het vloermondstuk). Zo voorkomt u persoonlijk letsel of materiële schade.

Gevaar voor verwondingen!

- Zuig nooit gloeiende as, brandende sigaretten of lucifers op, noch puntige voorwerpen, glassplinters en water of andere vloeistoffen. Daarmee kunt u de stofzuiger beschadigen en uzelf in gevaar brengen. Gloeiende as, brandende sigaretten enz. zetten de filters in brand, vocht kan kortsluiting veroorzaken, puntige voorwerpen beschadigen de filters.
- Gebruik het apparaat niet als de behuizing zichtbare schade vertoont of als u vermoedt dat er iets defect is (bijv. na een val).
- Bij de reiniging en het onderhoud van het apparaat, het verwisselen van onderdelen of het omschakelen naar een andere functie moet het apparaat eerst uitgezet worden.

Bovendien mag het apparaat of het accupack niet verbonden zijn met de netadapter.

- Zuig met het vloermondstuk niet vlak bij kabels, snoeren en lange tapijtfranjes. Deze voorwerpen kunnen hierdoor beschadigd raken. Ze kunnen ook verstrikt raken in de borstelrol en het apparaat op die manier beschadigen.
- Om ongevallen te voorkomen mag u met het apparaat geen voor de gezondheid schadelijke, vochtige, natte, explosieve of giftige voorwerpen, grove glassplinters, oplosmiddelen, toner, gips, cement, steengruis, boorstof, gassen of gloeiende as op- of wegzuigen.
- Zuig niet op levende wezens. Dat kan ongevallen veroorzaken. Zuig niet op kledingstukken die op het lichaam gedragen worden. Mondstuk- en andere zuigopeningen mogen nooit in de nabijheid van haren, ogen en oren komen.
- Gebruik alleen originele accessoires! Als er geen originele accessoires gebruikt worden, is de kans op een ongeval groter. Bij ongevallen

of schade met niet-originele accessoires vervalt elke aanspraak. Bij het gebruik van vreemde accessoires en de daaruit voortkomende schade aan het apparaat vervalt elke aanspraak op garantie.

- Wees bijzonder voorzichtig als u op traptreden aan het zuigen bent.

Gevaar voor ongevallen!

- De leds aan de voorkant van het vloermondstuk kunnen niet vervangen worden.

Verklaring symbolen en verdere informatie

De volgende symbolen en signaalwoorden worden in deze gebruiksaanwijzing, op het apparaat en/of op de verpakking gebruikt of dienen voor de weergave van extra informatie.



Gebruiksaanwijzing lezen en in acht nemen!



Belangrijke veiligheidsaanwijzingen worden gekenmerkt met dit symbool.

Gevaar – met betrekking tot persoonlijk letsel

Let op – met betrekking tot materiële schade



Belangrijke informatie wordt gekenmerkt met dit symbool



De netadapter voldoet aan beschermingsklasse II.



Het basisapparaat (handstofzuiger) voldoet aan veiligheidsklasse III.



Alleen gebruiken in gesloten binnenruimtes



Polariteit aansluitstekker: buiten (-) / binnen (+)



Voor het opladen van het apparaat moet de meegeleverde aparte netadapter CZH013270050EUWP worden gebruikt.



Dit symbool wijst op speciale voorschriften voor de verwijdering van oude apparaten (zie hoofdstuk "Afvoeren").



Let op – de accu bevat milieugevaarlijke stoffen. Het verwijderen met het huisvuil is sinds 1-10-1998 wettelijk verboden. Verwijder de accu volgens de geldende wettelijke bepalingen via de handel of een door de openbaar erkende instanties daarvoor ingerichte inzamelplaats!

Opbouw en montage

Voor het eerste gebruik



Controleer het apparaat na het uitpakken op volledigheid en eventuele transportschade om gevaarlijke situaties te voorkomen. Gebruik het in geval van twijfel niet, maar neem in dat geval contact op met onze klantenservice. Het serviceadres vindt u in onze **Garantiebepalingen op de Garantiekaart**.

Het apparaat en de accessoires zitten ter bescherming tegen transportschade in een verpakking.

- Haal het apparaat voorzichtig uit zijn verpakking.
- Verwijder alle delen van de verpakking.
- Verwijder de stofresten van de verpakking van het apparaat en alle accessoires volgens de opgaven in hoofdstuk 'Onderhoud, reiniging en verzorging'.

Montage van de wandhouder

Om ervoor te zorgen dat u het apparaat altijd binnen handbereik hebt, is er een wandhouder (Q) meegeleverd waarin u het apparaat gemakkelijk kunt opbergen.



Bij de bevestiging van de wandhouder moet u er beslist op letten, dat er in of achter de wand geen elektrische leidingen of waterleidingbuizen zitten. **Gevaar voor een elektrische schok!** Gebruik eventueel een kabeldetector of vraag advies aan een vakman.

- Kies een geschikte plaats voor de bevestiging van de wandhouder (Q). Let er daarbij op dat het apparaat ontoegankelijk moet zijn voor kinderen, ook als het in de wandhouder (Q) is aangebracht.
- Let er ook op dat de wandhouder (Q) zich in de buurt van een stopcontact bevindt dat gebruikt kan worden om het accupack op te laden.
- Denk er ook aan de wandhouder (Q) voldoende hoog aan te brengen, voor zover u het apparaat inclusief zuigbuis (P) en vloermondstuk (N) correct wilt kunnen bevestigen.
- Voor het bepalen van de plaatsen voor de boorgaten kan de wandhouder (Q) als sjabloon gebruikt worden.
- Teken met een potlood door de gaten in de wandhouder (Q) de positie van de boorgaten af.
- Voor de bevestiging van de wandhouder (Q) boort u met een voor de pluggen geschikte boor 2 gaten in de wand.
- Steek de pluggen in de boorgaten.

- Bevestig de wandhouder (Q) met de schroeven aan de wand.

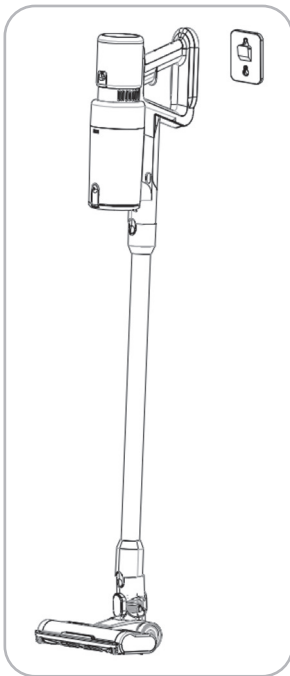
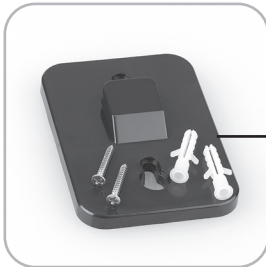

Opladen van het accupack



Het accupack en de accupack-behuizing met display zijn uitneembaar.

De laadbus, waarop de laadstekker van de netadapter moet worden aangesloten om het accupack op te laden, bevindt zich aan de onderkant van de accupack-behuizing. U kunt zelf kiezen of u het accupack rechtstreeks op het apparaat oplaadt, of dat u de accupack-behuizing uit het basisapparaat haalt.

Om de accupack-behuizing (R) uit het basisapparaat (A) te halen, drukt u op de ontgrendelknop aan de bovenkant van de accupack-behuizing (R) en trekt u de accupack-behuizing (R) uit het basisapparaat.

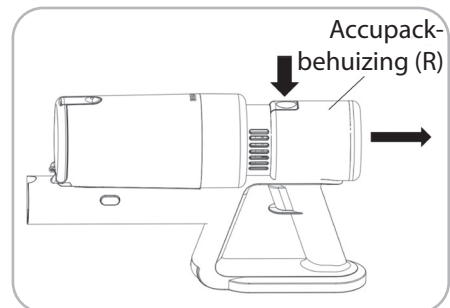

De accu-steelstofzuiger moet vóór het eerste gebruik 4-5 uur opgeladen worden. Het laadproces moet gebeuren tussen 10° en 35° Celsius.

1. Om het accupack op te laden, steekt u de laadstekker in de laadbus (K) op de accupack-behuizing (R).

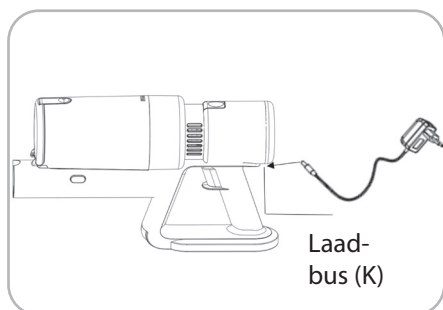

De accustatusweergave (B) geeft de huidige laadstatus van het accupack weer in procent, zowel tijdens het gebruik van het apparaat als tijdens het laadproces.

2. Steek nu de netadapter (V) in het stopcontact. De accustatusweergave (B) licht op. Tijdens het laadproces begint de buitenste lichtring op het display/bedieningspaneel langzaam te knipperen. Als het accupack volledig opgeladen is, brandt de lichtring continu.



Tijdens het laadproces kan het apparaat niet gebruikt worden.

Wij adviseren u het apparaat los te koppelen van de stroomvoorziening zodra het laadproces voltooid is.

Betekenis van de accu-statusweergave

De accu-statusweergave (B) duidt de laad- en ontladstatus van het accupack aan in procent (B).

Bediening

Gebruik van het apparaat



Gevaar

Zuig met het apparaat geen giftige resp. gezondheids-schadelijke, brandgevaarlijke of explosieve stoffen of gloeiende as uit de haard of kachel op. Brand- en explosiegevaar!



Gevaar

Nooit opzuigen: toner, gips, cement, steengruis, boorstof, toxische of explosieve stoffen, gloeiende as, brandende sigaretten of lucifers, puntige voorwerpen zoals glassplinters, vloeistof!



Let op

Als een van de filters tijdens het gebruik van de stofzuiger niet correct geplaatst of beschadigd is, kan opgezogen stof of vuil in de motorbe-

huizing komen en de stofzuiger beschadigen. Gebruik de stofzuiger alleen als alle filters onbeschadigd en correct geplaatst zijn.

Uw apparaat is uitgerust met verschillende accessoires, die vele toepassingsmogelijkheden bieden.

Zo worden een kierenmondstuk (L), een kussen-/borstelmondstuk (M) en een vloermondstuk (N) meegeleverd. U kunt al deze mondstukken rechtstreeks aansluiten op de zuigopening (F) van het basisapparaat (A). Op die manier gebruikt u het apparaat als handstofzuiger. U kunt ook eerst de zuigbuis (P) aansluiten op de zuigopening (E) van het basisapparaat (A). Bevestig de accessoires op dezelfde manier aan de zuigbuis (P). U verkrijgt nu een steelstofzuiger waarmee u ook vloeroppervlakken kunt stofzuigen.

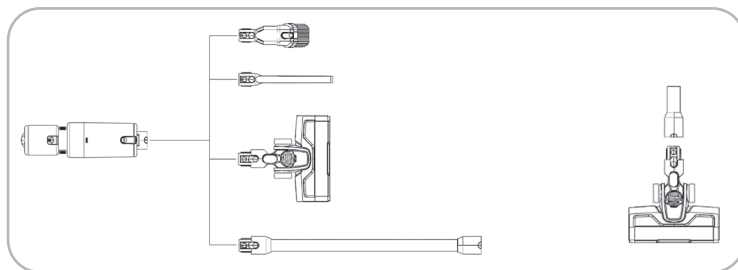

Overzicht zuigmondstukken

Kierenmondstuk (L)

Het kierenmondstuk (L) is geschikt voor het uitzuigen van stofplooien, kieren, hoeken of nissen.

- Om het mondstuk te gebruiken, steekt u het tot aan de aanslag in de zuigopening (F) van het basisapparaat, tot het met een „klik“ vergrendeld is. U kunt het mondstuk ook gebruiken in combinatie met de zuigbuis (P) om beter bij moeilijk bereikbare plaatsen te komen.
- Om het mondstuk weer weg te nemen, drukt u op de ontgrendelknop op het kierenmondstuk (12) en haalt u het mondstuk eraf.

Kussen-/borstelmondstuk (M)

Dit is een 2-in-1 mondstuk dat u kunt gebruiken als meubelmondstuk of als borstelmondstuk, afhankelijk van de positie van het verschuifbare borstelgedeelte.

- Om het mondstuk te gebruiken, steekt u het tot aan de aanslag in de zuigopening (F) van het basisapparaat, tot het met een „klik“ vergrendeld is. U kunt het mondstuk ook gebruiken in combinatie met de zuigbuis (P) om beter bij moeilijk bereikbare plaatsen te komen.

- Indien u het kussen-/borstelmondstuk (M) als borstelmondstuk wilt gebruiken, drukt u op de daar aangebrachte ontgrendeling (U) en schuift u het borstelgedeelte naar voren in de richting van het zuiguiteinde van het kussen-/borstelmondstuk (M), tot het daar vastklikt.

Als borstelmondstuk is dit accessoire geschikt voor het zacht reinigen van schilderij-/deurlijsten, boeken, zichtbeschermingsinrichtingen, lampenkappen enz.

- Om het kussen-/borstelmondstuk (M) als meubelmondstuk te gebruiken, zet u het borstelgedeelte in de achterste positie. Druk daartoe op de op het borstelgedeelte aangebrachte ontgrendeling (U) en schuif het borstelgedeelte naar achteren, weg van het zuiguiteinde van het kussen-/borstelmondstuk (M), tot het vastklikt.
- Om het mondstuk weer weg te nemen, drukt u op de ontgrendelknop op het kussen-/borstelmondstuk (13) en haalt u het mondstuk eraf.

Vloermondstuk (N)



Gevaar

Raak in geen geval een draaiende borstelrol aan als het apparaat in werking is. Gevaar voor verwondingen!

Het vloermondstuk (N) is geschikt om grotere oppervlakken te reinigen. In combinatie met de zuigbuis (P) kunt u hiermee comfortabel uw vloeren reinigen. Het vloermondstuk (N) wordt gebruikt in combinatie met een borstelrol (O), die onderaan het vloermondstuk (N) aangebracht wordt. In combinatie met de zuigfunctie wordt daardoor een optimaal reinigingsresultaat bereikt.

Er worden twee borstelrollen (O) meegeleverd die u in combinatie met het vloermondstuk (N) kunt gebruiken, afhankelijk van de toestand en het type van het te reinigen oppervlak.

Gebruik het vloermondstuk (N) niet zonder een correct aangebrachte borstelrol (O).

Aanwijzing: in het vloermondstuk is reeds een borstelrol aangebracht.

Een van de borstelrollen (O) is geschikt voor het reinigen van harde, gladde vloeren of zeer kortpolige tapijten/karpetten, de andere voor het werken op zowel tapijten als harde vloeren. Voor het werken op tapijt en harde vloeren raden we de borstelrol met de langere borstelharen aan. Het andere, walsvormige model raden we aan voor het werken op harde, gladde vloeren of zeer kortpolige tapijten/karpetten.

Ga voor het wegnemen en aanbrengen van een borstelrol te werk zoals beschreven in de paragraaf „Onderhoud,

reiniging en verzorging“. Breng voordat u het vloermondstuk (N) gebruikt de gewenste borstelrol (O) aan en vergrendel hem goed.

Wij bevelen in principe het gebruik aan van het vloermondstuk (N) in combinatie met de zuigbuis (P). Uiteraard kunt u het vloermondstuk echter ook rechtstreeks aansluiten op het basisapparaat (A).

Bovendien is het vloermondstuk aan de voorzijde uitgerust met ledverlichting. Die ledverlichting verlicht de te bewerken zone.

- Om het vloermondstuk (N) te gebruiken, plaatst u eerst de zuigbuis (P) in de zuigopening (F) totdat de buis hoorbaar vastklikt. Vervolgens sluit u het vloermondstuk (N) aan op de zuigbuis (P) totdat het hoorbaar vastklikt.
- Om het mondstuk weer weg te nemen, drukt u op de ontgrendelknop op het vloermondstuk (14) en haalt u het mondstuk eraf.

Zuigstanden



Uw apparaat beschikt over twee zuigstanden die u, afhankelijk van de toepassing, kunt kiezen met de toets voor de zuigstandinstelling (MODE). Hierna volgt een korte beschrijving van de zuigstanden.

Zuigstand 1 → lage zuigstand – voor zacht en energiebesparend zuigen op kwetsbare oppervlakken en/of bij geringe vervuiling. Bij gebruik van de lage zuigstand beschikt het apparaat over een langere looptijd per acculading.

Zuigstand 2 → hoge zuigstand – voor krachtig zuigen bij sterke vervuiling.

- Als u het apparaat met de aan-/uitknop (J) aanzet, is automatisch zuigstand 1 actief.
- Druk op de toets voor de zuigstandinstelling (MODE) (D) om zuigstand 2 te activeren. U hoeft de knop of het symbool maar één keer aan te raken.
- Druk nogmaals op de toets voor de zuigstandinstelling (MODE) (D) om weer naar zuigstand 1 te gaan.

Tip: U kunt ook wisselen tussen de lage en de hoge zuigstand door eenvoudigweg van links naar rechts te vegen over de zuigstandweergave. Veeg van rechts naar links om van de hoge zuigstand naar de lage zuigstand over te schakelen.

Zuigstandweergave

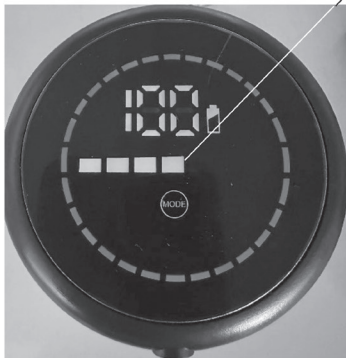

Zuigstand 1 –
lage zuigstand

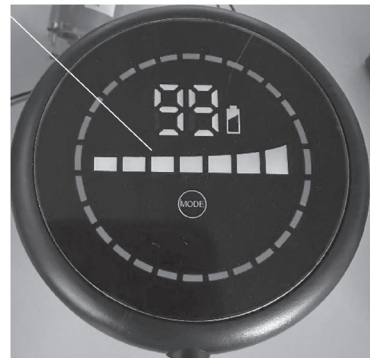

Zuigstand 2 –
hoge zuigstand

De zuigstandweergave (C) duidt aan of de hoge of lade zuigstand geactiveerd is.

Apparaat gebruiken



Zet het apparaat na ieder gebruik uit. Doe dat ook voordat u accessoires bevestigt of eraf haalt.

- Om het apparaat te gebruiken, bevestigt u het gewenste accessoire en drukt u vervolgens kort op de aan-/uitknop (J) om het apparaat in te schakelen. De motor gaat draaien en het apparaat zuigt met de lage zuigstand.
- Als u met de hoge zuigstand wilt werken, drukt u op de toets voor de zuigstandinstelling (MODE) (D).
- Schuif en trek het betreffende mondstuk voorzichtig over het te reinigen oppervlak en indien nodig ook tot in de hoeken.
- Zet het apparaat daarna uit met de aan-/uitknop (J).

Storing en oplossing

Storing:	Oorzaak:	Oplossing:
Het apparaat doet helemaal niets.	De accu is leeg.	Laad de accu op.
	Het apparaat is niet ingeschakeld.	Druk op de aan-/uitknop om het apparaat aan te zetten.
Het zuigvermogen is zwak.	De stofcontainer is vol.	Maak de stofcontainer leeg.
	De filter is niet correct geplaatst of vuil.	Plaats de filter correct of reinig hem.
	De zuigmondstukken zijn verstopt.	Zet het apparaat uit. Verwijder de verstopping.
De verlichting van het vloermondstuk is zwak of werkt niet.	De verlichting (leds) is defect.	Neem contact op met onze klantenservice.

Neem bij hier niet vermelde storingen a.u.b. contact op met onze klantenservice. Onze adviseurs helpen u graag verder. Het serviceadres vindt u in onze Garantie-bepalingen op de apart bijgevoegde Garantiekaart. Aangezien we voortdurend sleutelen aan onze producten om ze te verbeteren, kan het zijn dat we het ontwerp aanpassen en eventueel technische wijzigingen aanbrengen. Deze bedieningshandleiding kunt u ook als pdf-bestand downloaden op onze startpagina www.gt-support.de.

Onderhoud, reiniging en verzorging



Gevaar

Haal altijd de netadapter uit het stopcontact voordat u het apparaat schoonmaakt, en laat het apparaat volledig afkoelen voordat u het schoonmaakt en opbergt! Gevaar voor een elektrische schok!



Gevaar

Let erop dat er geen vloeistof binnen in het apparaat komt. Het apparaat nooit in water dompelen. Hetzelfde geldt voor de netadapter. Gevaar voor een elektrische schok!



Let op

Gebruik voor het reinigen nooit scherpe of schurende reinigingsmiddelen of scherpe voorwerpen.



Let op

Reinig geen van de filters in de afwasmachine. Gebruik geen heet water, reinigingsmiddelen of harde borstels voor het reinigen van de filters.



Let op

Let erop dat elke filter helemaal droog moet zijn, voordat hij opnieuw gebruikt wordt. Laat de filters uitsluitend aan de lucht drogen, gebruik in geen geval een of ander verwarmingsapparaat. Een vochtige of natte filter kan het zuigvermogen van het apparaat verminderen of

een beschadiging van de elektronica veroorzaken.



Reinig de afvoerluchtopeningen en de filters met regelmatige tussentijden. Als u merkt dat het vermogen van het apparaat minder is geworden, is dit vaak een teken dat de filters en/of de afvoerluchtopeningen gereinigd moeten worden.

- Gebruik voor het reinigen van de buitenkant van het apparaat, de stofcontainer (G) en de andere accessoires een droge, eventueel iets vochtige, goed uitgewrongen doek.
- Vervolgens goed droogwrijven.
- Reinig de afvoerluchtopeningen van tijd tot tijd met een zachte borstel.

Vloermondstuk reinigen



Gevaar

Haal vóór het reinigen van het vloermondstuk of de borstelrol het vloermondstuk van het basisapparaat of de zuigbuis. Zo voorkomt u dat het accessoire onbedoeld in werking treedt.

- Zuig de onderkant van het vloermondstuk (N) af en toe uit met het basisapparaat (A) (handstofzuiger).



Als de borstelrol erg vuil is, kan hij uit het vloermondstuk gehaald en apart gereinigd worden.

Om de borstelrol (O) weg te nemen, gaat u als volgt te werk.

- Aan één kant van het vloermondstuk (14) zit een ontgrendelingschuif. Open de vergrendeling van de betreffende borstelrol (O) aan de onderkant van het vloermondstuk (N) door de ontgrendelingschuif naar achteren te schuiven, in de richting van de markering “Grendel geopend”.
- Haal de borstelrol (O) van het vloermondstuk (N) met behulp van het uitstekende deel aan de zijkant.
- Verwijder al het vuil grondig van de borstelrol.
- Zet daarna de borstelrol van uw keuze (O) weer in het vloermondstuk (N) door eerst de zijde te plaatsen die van het uitstekende kunststofdeel afgewend is, en vervolgens de andere zijde. Druk het dan naar beneden tot het vergrendelingsmechanisme hoorbaar vastklikt en de borstelrol stevig vastzit. De ontgrendelingschuif zou nu in de voorste stand moeten staan (in de richting van de markering “Grendel geopend”).

Stofcontainer (G) leegmaken

Tip: wij raden u aan om geschikte reinigings- of wegwerphandschoenen te dragen als u de stofcontainer (G) leegmaakt of de filters wegneemt. Maak de stofcontainer (G) leeg, bij voorkeur buiten.

Bovendien raden wij aan om de stofcontainer (G) na elke zuigbeurt leeg te maken, maar uiterlijk als de vulhoeveelheid van de stofcontainer de MAX-markering bereikt heeft. Als de stofcontainer (G) erg vol is, kan de zuigkracht afnemen.

- We raden aan om de stofcontainer (G) uit het basisapparaat (A) te halen om het te legen.
- Om de stofcontainer (G) van het apparaat te halen, drukt u de beide ontgrendelknoppen van de stofcontainer (E) in en trekt u de stofcontainer (G) uit het apparaat.
- Houd de stofcontainer boven een geschikt reservoir en open de klep aan de onderkant. Druk hiervoor op de desbetreffende ontgrendelknop (S) op de stofcontainer (G). Stof en vuil vallen uit de stofcontainer. Sluit daarna de klep weer.

Filters (H) + (I) reinigen

- Haal de stofcontainer (G) zoals eerder beschreven uit het apparaat.
- Haal het fijnstoffilter (I) van de bovenkant van de stofcontainer (G).
- Trek vervolgens het filter voor grof stof uit de stofcontainer (G) met de daarvoor bestemde draadbeugels.
- Klop de filters voorzichtig uit boven een vuilnisbak en reinig ze met een zachte borstel. Als een filter erg vuil is, reinig deze dan grondig met water (gebruik hoogstens lauwwarm water) en laat hem vervolgens helemaal drogen.
- Na het reinigen en drogen van de desbetreffende filter zet u de filter voor grof stof (H) weer in de stofcontainer (G). Let erop dat de twee onderdelen de juiste kant op wijzen. De uitsteeksels aan de binnenkant van de stofcontainer (G) moeten in de daarvoor bestemde uitsparingen vallen aan de buitenkant van de behuizing van de filter voor grof stof.
- Plaats nu het fijnstoffilter (I) weer terug op de filter voor grof stof (H). De kunststof pinnetjes van het fijnstoffilter (I) moeten naar boven wijzen.
- Plaats vervolgens de stofcontainer (G) terug in het apparaat door het eerst met de bovenste opening op de behuizing te plaatsen en de voorkant naar beneden te drukken, tot u aanvoelt en hoort dat het vastklikt.

Opbergen

Berg het apparaat incl. accessoires en netadapter (V) nu op een droge en tegen stof beschermde plaats op, die niet toegankelijk is voor kinderen.



Berg het apparaat niet op met een ontladen accupack. Het kan leiden tot onherstelbare schade door diepontlading. De optimale laadstand van de accu's voor het opbergen bedraagt ca. twee derde (ca. 67%).

U kunt ook de wandhouder (Q) gebruiken om het apparaat op te bergen.

Hang of schuif daartoe het apparaat van bovenaf met de eventueel bevestigde zuigbuis (P) en het daaraan bevestigde vloermondstuk (N) met de ophangingen van het basisapparaat (A) in de daarvoor bestemde haken van de wandhouder (Q).

Technische gegevens

Netadapter/ stekkernetvoeding:

Model:	CZH013270050EUWP
Ingangsspanning:	100-240 V~
Frequentie:	50/60Hz
Ingangsstroom:	0,4 A
Uitgangsspanning:	27 V 
Uitgangsstroom:	500mA
Uitgangsvermogen:	13,5 W
Veiligheidsklasse:	II 

Accupacks:

Model:	Li-ion 18650 KB-703
Spanning:	22,2 V 
Capaciteit:	2200 mAh
Type:	6 x 3,7 Li-Ion

Basisapparaat (stofzuiger):

Model:	GT-SF-VCS-03
Vermogen:	130 W
Veiligheidsklasse:	III 

Gebruiks-/laadtemperatuur: apparaat alleen gebruiken of opladen bij een temperatuur tussen 10°C en 35°C.

Foutmeldingen

Aanwijzing: Wanneer er problemen zijn, worden er op de accustatusweergave foutmeldingen van het apparaat weergegeven. De volgende foutmeldingen zijn mogelijk:

E1: Accupack-storing. Het display knippert een paar keer, waarna het apparaat of het display zichzelf uitzet.

E2: Overspanningsbeveiliging. Het display knippert een paar keer, waarna het apparaat of het display zichzelf uitzet.

E3: Het accupack wordt te heet. Het display knippert een paar keer, waarna het apparaat of het display zichzelf uitzet.

E4: Motorstoring. Het display knippert een paar keer, waarna het apparaat of het display zichzelf uitzet.

Als een van deze foutmeldingen wordt weergegeven, kunt u contact opnemen met onze klantenservice.

Afvoeren

Verpakking afvoeren



Gooi de verpakking soort bij soort weg. Leg karton en kartonnen dozen bij het oud papier en breng folie naar de inzameling van herbruikbare materialen.

Artikel afvoeren



Oude apparaten mogen niet bij het huisvuil!

Het symbool met de doorstreepte vuilnisbak betekent dat elektrische en elektronische apparaten niet samen met het huisvuil mogen worden weggegooid. Consumenten zijn wettelijk verplicht elektrische en elektronische apparaten aan het einde van hun levensduur gescheiden van ongesorteerd huishoudelijk afval in te leveren. Dit garandeert dat de recycling op een milieuvriendelijke en grondstofbesparende manier wordt uitgevoerd.

Batterijen en accu's die niet vast in het elektrische of elektronische apparaat zijn ingesloten en die kunnen worden verwijderd zonder te worden vernietigd dienen van de apparaten te worden gescheiden voordat u het apparaat inlevert bij een inzamelpunt en naar een aangewezen verwijderingspunt brengt. Hetzelfde geldt voor lampen die uit het apparaat kunnen worden verwijderd zonder te worden vernietigd.

Eigenaars van elektrische en elektronische apparaten van particuliere huishoudens kunnen deze inleveren bij de inzamelpunten van de overheidsinstanties voor afvalbeheer of bij de door de fabrikanten of distributeurs opgezette inzamelpunten. Het inleveren van oude apparaten is gratis.

In het algemeen zijn de distributeurs verplicht ervoor te zorgen dat oude apparaten kosteloos worden teruggenomen door geschikte terugnamefaciliteiten binnen een redelijke afstand ter beschikking te stellen.

Consumenten hebben de mogelijkheid een oud apparaat gratis terug te brengen naar een distributeur die verplicht is het terug te nemen indien u een gelijkwaardig nieuw apparaat met in wezen dezelfde functie koopt. Deze mogelijkheid bestaat ook voor leveringen aan een particulier huishouden.

Netadapter/stekkernetvoeding

Als de stekkernetvoeding het einde van zijn levensduur heeft bereikt, koppelt u het netsnoer los en voert u deze onderdelen op een milieuvriendelijke manier af volgens de op dat moment geldende voorschriften. Meer informatie krijgt u bij de verantwoordelijke gemeentelijke instantie.

Accupack uit het apparaat halen



Let op

De accupacks moeten gescheiden van de andere onderdelen van het apparaat verwijderd worden. Als de accu het einde van zijn levensduur bereikt heeft, haalt u de accupacks eruit en verwijdert u ze volgens de voorschriften.



Gevaar

Tussen de accucontacten mag geen elektrisch geleidende verbinding gemaakt worden. Gevaar voor kortsluiting!

- Laat het basisapparaat (A) zo lang werken tot alle functies stilvallen. Haal slechts dan het accupack eruit.
- Haal de accupack-behuizing van het basisapparaat (1).
- Na het wegnemen van de accupack-behuizing ziet u vier schroeven aan de kant die van het display af wijst. Draai deze schroeven los met een geschikte schroevendraaier.
- Verwijder nu de bovenste behuizingsafdekking met het display van de accupack-behuizing.
- Koppel alle snoerverbindingen los door de desbetreffende stekkerverbindingen naar de printplaat van het display los te trekken.
- Haal het accupack eruit en verwijder het volgens de voorschriften.



Batterijen en accu's mogen niet samen met het huisvuil worden weggegooid!

Consumenten zijn wettelijk verplicht om alle batterijen of accu's, of ze nu schadelijke stoffen bevatten of niet, naar een inzamelpunt in hun gemeente of naar een detailhandelaar te brengen, zodat ze op een milieuvriendelijke manier kunnen worden verwijderd en waardevolle grondstoffen kunnen worden teruggewonnen.

Batterijen en accu's die niet vast in een elektrisch of elektronisch apparaat zijn ingebouwd en kunnen worden verwijderd zonder te worden vernietigd, moeten van het apparaat worden gescheiden voordat het apparaat bij een inzamelingspunt wordt ingeleverd, en naar een geschikt afvalverwijderingspunt worden gebracht.

Plak bij lithiumhoudende batterijen en oplaadbare batterijen de polen af voordat u ze inlevert. Zo voorkomt u kortsluiting van buitenaf.

Lever batterijen en accu's alleen in als ze in volledig ontladen toestand zijn.

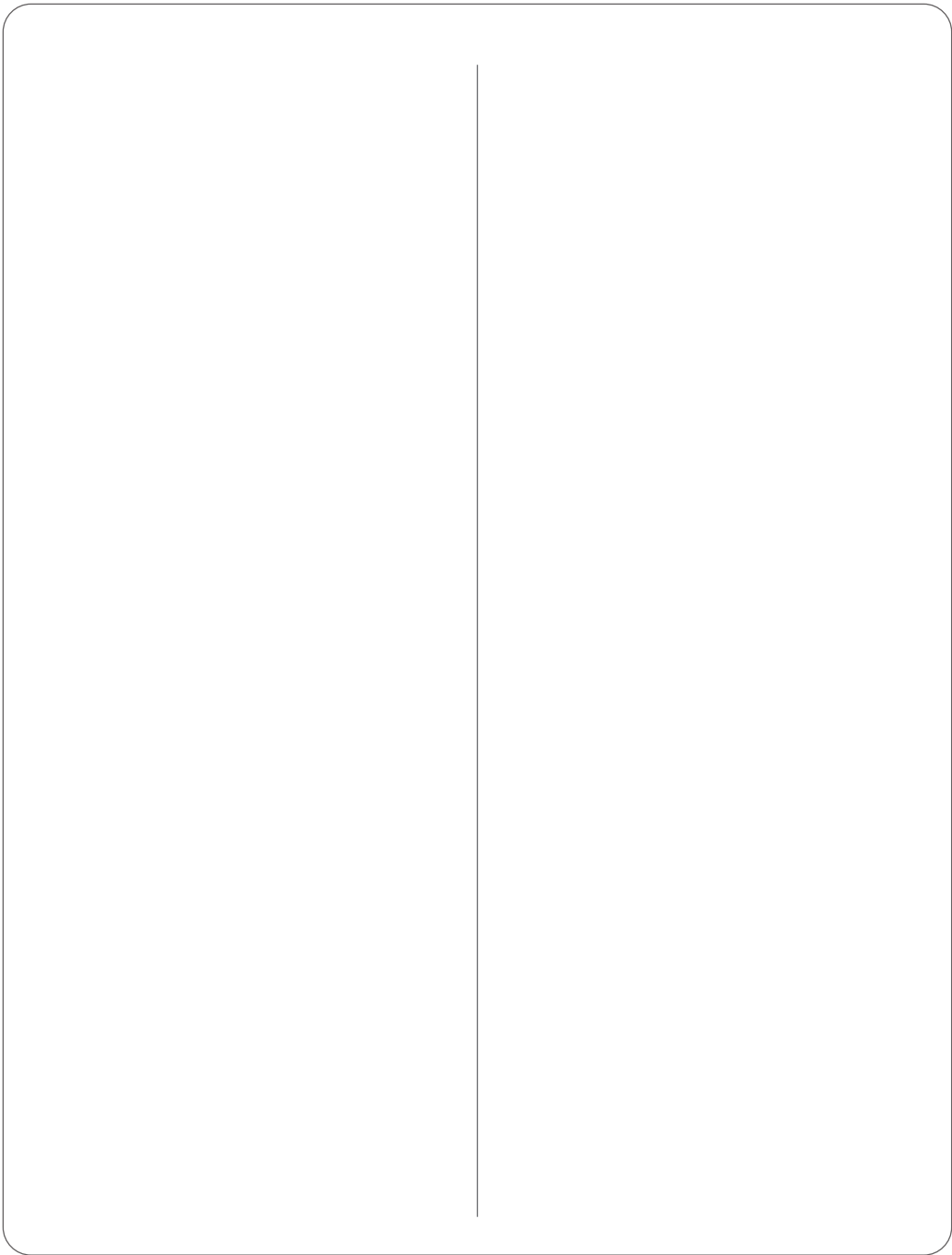

Garantiekaart

Artikel: Accu-steelstofzuiger GT-SF-VCS-03 (AN NL 23006553)

Vanaf aankoopdatum
(kassabon bewaren)

Verkoper
Bedrijfsnaam:
Straat/nr:
Postcode/plaats:

Koper
Probleem/Defect:
Naam: Straat/nr:
Postcode/plaats: Telefoonnummer:
E-mail: Handtekening: (Voor statusmeldingen in verband met reparatie)

Geachte klant,

Onze producten zijn aan een strenge kwaliteitscontrole onderworpen. Wanneer desondanks een van onze producten onverhoopt niet naar behoren functioneert, dan verzoeken wij u contact op te nemen met ons servicebedrijf. U kunt ons telefonisch bereiken via bovenstaande servicehotline. Wij zijn u graag van dienst. Ook kunt u met het product teruggaan naar één van de ALDI-filialen. Op uw verzoek kan ALDI de garantie-afwikkeling voor u verzorgen.



Globaltronics Service Center, c/o teknihall Benelux bvba
Brusselstraat 33, 2321 MEER, BELGIUM
Hotline: 0900 / 44 666 44, Fax: +32 (0) 360 55 043
Mail: gt-support@teknihall.be

Ten aanzien van het door u bij ALDI gekochte product heeft u recht op garantie conform de onderstaande bepalingen, zulks onverminderd eventuele overige u toekomende rechten:

- 1)U kunt tot drie jaar na aankoopdatum aanspraak maken op garantie. De garantie is beperkt tot materiaal- en fabricagefouten en geeft u recht op herstel van deze gebreken of vervanging van het betreffende product zonder dat hieraan voor u kosten zijn verbonden.
- 2)Na constatering van het defect dient u binnen redelijke tijd een beroep te doen op de garantie. Het inroepen van enige garantie na afloop van de garantietermijn is niet mogelijk, tenzij het een gebrek betreft ten aanzien waarvan binnen redelijke tijd, doch in elk geval binnen twee maanden na afloop van de garantietermijn wordt gereclameerd.
- 3)U kunt het defecte product samen met uw garantiekaart en de kassabon portvrij toesturen aan het antwoordnummer van ons servicebedrijf. Wanneer het defect binnen de garantieregeling valt, ontvangt u het betreffende product gerepareerd terug of ontvangt u een nieuw product. Na reparatie of vervanging van een product begint de garantietermijn niet opnieuw te lopen. Dit geldt ook bij de verlening van aan-huis-service.

Wij wijzen u erop dat onze garantie vervalt in geval van oneigenlijk of ondeskundig gebruik van het product, in geval de voor het product geldende veiligheidsvoorschriften niet in acht zijn genomen, bij het gebruik van geweld ten aanzien van het product of in geval er reparaties of ingrepen aan het product zijn uitgevoerd door anderen dan ons servicebedrijf.

Gebreken die niet (of niet langer) onder de garantiebepalingen vallen, worden door ons servicebedrijf alleen verholpen tegen vergoeding van de hieraan verbonden kosten. Indien u hiervan gebruik wenst te maken, verzoeken wij u contact op te nemen met ons servicebedrijf.

Wanneer u bij ALDI een product aanschaft, heeft u het wettelijk recht (boek 7 BW) om een deugdelijk product van ALDI te ontvangen. ALDI geeft zich rekenschap van deze wettelijke verplichting en komt deze na.



PO51032751

46/2024



© Copyright

Nadruk of verveelvoudiging

(ook van delen) alleen met toestemming van:

Globaltronics GmbH & Co. KG

Bei den Mühren 5

20457 Hamburg, Duitsland

info@globaltronics.com

2024

Dit drukwerk, inclusief al zijn onderdelen,
is door de auteurswet beschermd.

Elke toepassing buiten de strikt beperkte grenzen
van het auteursrecht is zonder toestemming van
Globaltronics GmbH & Co. KG verboden en strafbaar.

Dat geldt in het bijzonder voor verveelvoudigingen,
vertalingen, microverfilmingen en het
invoeren en verwerken in elektronische systemen.

Importeur:

Globaltronics GmbH & Co. KG

Bei den Mühren 5

20457 Hamburg, Duitsland