

# AMBIANO®

## Draadloos stoomstrijkijzer GT-SF-SIC-06



**3** Jaar  
GARANTIE

**KLANTENSERVICE**  
☎ 0900 / 44 666 44  
💻 gt-support@teknihall.be  
2007180 19/2024

### GEBRUIKSAANWIJZING

**CE**

2003020071805  
19/2024  
PO51032244

# Inhoud

Gebruiksdoel .....	3
Veiligheid .....	3
Onderdelen en bedieningselementen .....	6
Levering controleren .....	7
Basisstation opstellen .....	8
Strijkijzer van het basisstation nemen .....	8
Eerste keer strijken .....	8
Met water vullen .....	9
Temperatuur instellen .....	10
Strijken .....	10
Inschakelen en opwarmen .....	10
Kabelloos strijken .....	11
Strijken met kabel .....	12
Stoomstrijken .....	12
Waarschuwing .....	13
Water sproeien .....	13
Opgehangen textiel gladstrijken .....	14
Na het gebruik .....	14
Aanwijzing voor het antikalksysteem .....	15
Aanwijzing bij de antidruppelfunctie .....	15
Reinigen .....	15
De zelfreinigingsfunctie gebruiken .....	15
Het strijkijzer reinigen .....	16
Tips en trucs .....	16
Storing en de storing verhelpen .....	19
Technische specificaties .....	19
Afvoer .....	20
Conformiteitsverklaring .....	21
Garantiecertificaat .....	23

## Gebruiksdoel

- Het stoomstrijkijzer dient voor het strijken van de algemeen verkrijgbare stoffen en textiel.
- Het is bedoeld voor gebruik in het privéhuishouden. Het strijkijzer is ongeschikt voor bedrijfsmatig of huishoudelijk gebruik in wasserijen, hotels of anderen wooninstellingen.
- Het strijkijzer mag niet in de openlucht worden gebruikt.
- Onjuist gebruik kan ernstige brandwonden veroorzaken.

## Veiligheid



Deze gebruiksaanwijzing beschrijft de veilige hantering en verzorging van het product. Lees de volgende aanwijzingen aandachtig door en bewaar deze gebruiksaanwijzing, voor het geval u later iets wilt nalezen. Als u het artikel aan iemand anders doorgeeft, doe er dan ook deze gebruiksaanwijzing bij.

- Dit apparaat kan door kinderen vanaf 8 jaar en ouder en door personen met verminderde fysieke, sensorische of mentale capaciteiten of gebrek aan ervaring en/of kennis worden gebruikt, als er toezicht op hen is, of als ze instructies hebben gekregen over het veilige gebruik van het apparaat en de daaruit voortvloeiende gevaren begrepen hebben. Kinderen mogen niet met het apparaat spelen. Reiniging en gebruikersonderhoud mogen niet door kinderen zonder toezicht worden uitgevoerd.
- Het strijkijzer mag niet zonder toezicht worden achtergelaten, wanneer het op het stroomnet is aangesloten en in bedrijf is.
- De stekker moet uit het stopcontact getrokken worden, voordat het waterreservoir met water wordt gevuld.
- De vulopening van de watertank mag tijdens het gebruik niet worden geopend.
- Het strijkijzer moet op een stabiele ondergrond worden gebruikt en neergezet.
- Het strijkijzer mag alleen met het bijgeleverde basisstation worden gebruikt. Wanneer het strijkijzer op het basisstation wordt geplaatst, dient men ervoor te zorgen dat het oppervlak waarop het basisstation is geplaatst, stabiel is.
- Als het strijkijzer op een strijkerhouder wordt gezet, moet worden gecontroleerd of het oppervlak waarop de strijkerhouder staat, stabiel is.
- Het strijkijzer mag niet worden gebruikt als het op de grond gevallen is, als het zichtbaar beschadigd of lek is.
- Het strijkijzer en het net-snoer moeten tijdens het inschakelen of afkoelen buiten bereik zijn van kinderen, jonger dan 8 jaar.
- Als het netsnoer van dit apparaat wordt beschadigd, moet dit door de fabrikant of zijn klantendienst of een soortgelijk gekwalificeerde persoon worden vervangen, om risico's te vermijden. Het netsnoer is een speciaal snoer.

- Het strijkijzer mag alleen met het bijgeleverde basisstation worden gebruikt.



LET OP -  
Heet oppervlak

Tijdens het gebruik wordt het strijkijzer erg heet.

### **Gevaar voor kinderen en een uitgebreidere kring personen**

- Het strijkijzer mag met water worden gevuld. Dompel het apparaat en de stroomkabel en stekker echter nooit in water of een andere vloeistof, omdat er anders gevaar bestaat voor een elektrische schok. Als er bij het vullen water over het strijkijzer is gelopen, moet het apparaat eerst volledig drogen, voordat u het aansluit.
- Sluit het apparaat aan op een naar behoren geïnstalleerd stopcontact met randaarding, waarvan de spanning voldoet aan de 'Technische specificaties'.
- Let erop, dat het stopcontact goed toegankelijk is, zodat u de netstekker er zo nodig snel kunt uittrekken.
- Gebruik het strijkijzer niet:
  - als het apparaat beschadigd is (bijv. bij lekken),
  - als de stroomkabel of de stekker beschadigd is,
  - of als het apparaat gevallen is.
- Let erop, dat de stroomkabel niet door scherpe randen of hete voorwerpen kan worden beschadigd, bijv. door de hete strijkzool.
- Laat het strijkijzer en basisstation niet zonder toezicht achter zolang ze op het elektriciteitsnet zijn aangesloten.
- Trek de stekker uit het stopcontact:
  - als u het apparaat niet gebruikt of het strijken onderbreekt (ook bij korte onderbrekingen!),
  - voordat u het reinigt of wegruimt,
  - voordat u het met water vult of het water eruit giet,
  - als er tijdens het gebruik kennelijk een storing optreedt,
  - bij onweer.  
Trek daarbij steeds aan de stekker, niet aan het snoer.
- Trek de netstekker ook uit het stopcontact, als u het strijken slechts kort wilt onderbreken.
- Breng geen veranderingen aan aan het apparaat of aan de stroomkabel. Laat reparaties alleen door een vakwerkplaats uitvoeren, omdat niet volgens de vakvereisten gerepareerde apparaten de gebruiker in gevaar brengen. Let ook op de bijgevoegde garantievoorwaarden.
- Wikkel het netsnoer niet om het toestel of om onderdelen van het toestel. Verkeerd wikkelen kan de kabelisolatie beschadigen en gevaar voor elektrische schokken opleveren

## **Gevaar voor verbrandingen/brandwonden en brand**

- De strijkzool wordt tijdens het gebruik erg heet. Raak deze niet aan en pak het strijkijzer uitsluitend op aan de greep. Strijk uw kleding of andere stof nooit op het lichaam.
- De uittredende stoom is erg heet. Zorg dat u niet in aanraking komt met de stoom. Richt de strijkzool en stoomstoot nooit op mensen en dieren.
- Zet het strijkijzer nooit met de hete strijkzool naar beneden op een tafel, een werkblad o. d. Zet het strijkijzer steeds op zijn voet of de daarvoor voorziene en geschikte strijkerhouder van uw strijkplank.
- Laat het apparaat niet zonder toezicht als het wordt verwarmd of nog afkoelt.
- Laat het strijkijzer helemaal afkoelen voordat u het reinigt of wegruimt.

## **Waarschuwing tegen letsels door andere oorzaken**

- Let erop, dat de stroomkabel geen gevaar voor struikelen vormt.

## **Voorzichtig - materiële schade**



- Strijk met het strijkijzer alleen textiel, dat daarvoor bedoeld is en er geschikt voor is. Als u niet zeker weet, of het textiel geschikt is voor de gekozen instellingen, strijkt u eerst als proef op een niet zichtbare plek.

- Zet het strijkijzer steeds zo neer, dat het niet naar beneden kan vallen. Plaats het altijd op zijn standaard, op het basisstation of op het daarvoor voorziene en geschikte plaats van uw strijkplank.
- Wikkel de stroomkabel nooit om de strijkzool.
- Let op de aanwijzingen en symbolen in het te strijken textiel. De symbolen op de temperatuurregelaar komen overeen met de op de markt gebruikelijke pictogrammen met wasvoorschriften.
- Reinig het strijkijzer niet met metalen sponzen, schurende of krassende reinigingsmiddelen. Deze zouden de strijkzool kunnen beschadigen.

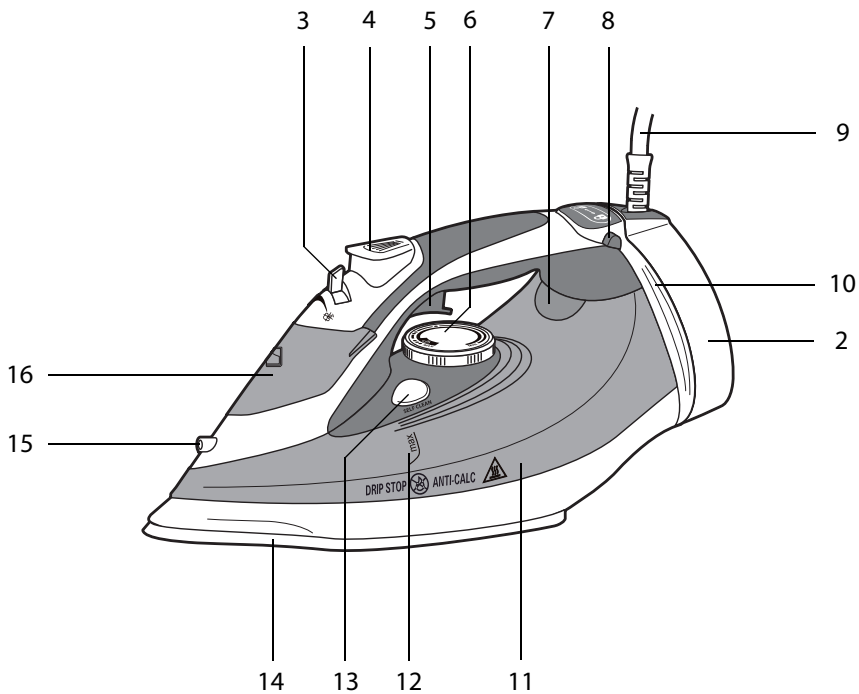
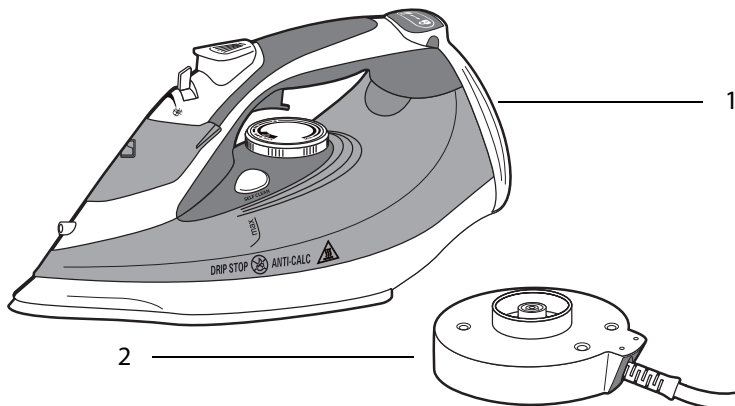
## Onderdelen en bedieningselementen



## Onderdelen en bedieningselementen

- 1 Strijkijzer
- 2 Basisstation
- 3 Stoomregelaar  
- 4 Sproeitoets 
- 5 Stoomstoottoets
- 6 Temperatuurregelaar
- 7 Controlelampje
- 8 Ver- en ontgrendelingstoets
- 9 Kabeluitgang
- 10 Voet
- 11 Waterreservoir
- 12 **max**-markering waterreservoir
- 13 Zelfreinigingsknop **SELF CLEAN**
- 14 Strijkzool
- 15 Sproeimond
- 16 Vulopening voor water (achter de opklapbare afdekking)

Zonder afbeelding:

- vulbeker, ca. 220 ml
- Gebruiksaanwijzing
- Garantiecertificaat

## Levering controleren

1. Haal het strijkijzer **1** en het basisstation **2** uit de verpakking.
2. Trek de beschermfolie van de strijkzool **14** af (indien aanwezig).
3. Veeg de strijkzool met een zachte doek af.
4. Spoel de vulbeker met water en laat hem drogen.
5. Controleer of het strijkijzer of de afzonderlijke delen beschadigingen vertonen. Gebruik het strijkijzer niet wanneer dit het geval is. Neem contact op met de fabrikant via het op het garantiebewijs aangegeven serviceadres.
6. Controleer of alle onderdelen aanwezig zijn (zie pagina 6).

## Basisstation opstellen

1. Zet het basisstation **2** op een stabiel, vlak en trillingsvrij oppervlak.

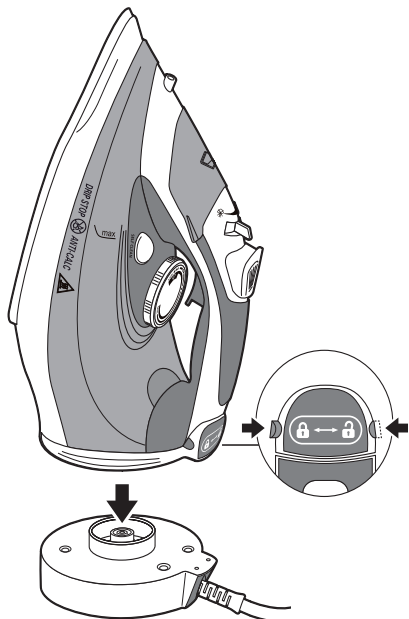

2. Plaats het strijkijzer **1** op het basisstation met de handgreep in de richting van het netsnoer. De kunststof neuzen en de opname van het basisstation en strijkijzer dienen grijpend in elkaar te passen.
3. Vergrendel het strijkijzer met de ver- en ontgrendelingstoets **8**. Let op de symbolen op de strijkijzer:



Het strijkijzer is ontgrendeld en kan van het basisstation worden genomen.



Strijkijzer is verbonden met het basisstation.

## Strijkijzer van het basisstation nemen

1. Druk op de ver- en ontgrendelings-toets **8** in de richting .
2. Neem het strijkijzer van het basisstation **2** af.

## Eerste keer strijken

Bij de fabricage kunnen productieresten aan de strijkzool zijn blijven plakken. Wij adviseren u daarom om de eerste keer dat u strijkt een oude katoenen handdoek of iets dergelijks te strijken.

**i**

Bij het eerste gebruik kan er een lichte geurontwikkeling optreden. Dit is echter geen bezwaar en de geur zal meestal snel vervliegen. Zorg voor voldoende ventilatie, bijv. door een venster te openen.

1. Vul het waterreservoir voor de helft met water, zie volgend punt.
2. Strijk eerst bijvoorbeeld een oude katoenen handdoek, zie punt 'Strijken'.
3. Stoomstrijk, zie punt 'Stoomstrijken', tot het waterreservoir leeg is en er geen stoom meer uit het strijkijzer komt.



## Met water vullen



### Waarschuwing

Gevaar voor een elektrische schok!

Trek de netstekker uit het stopcontact voordat u met water vult. Als er bij het vullen water over het strijkijzer is gelopen, moet het apparaat eerst volledig drogen voordat u het aansluit.



### Waarschuwing

Risico op brandwonden en verbranding!

Raak het hete oppervlak niet aan en bescherm uzelf tegen de hete stoom.



### Aanwijzing

Materiële schade!

- Doe geen geurstoffen, azijn, waszeep, ontkalkingsmiddel, strijkadditieven of andere chemicaliën in het waterreservoir. Deze kunnen de stoompijpjes beschadigen en vlekken op uw strijkgoed veroorzaken.

Voordat u de stoom-, stoomstoot- en sproeifunctie van het strijkijzer kunt gebruiken, moet u water in het waterreservoir doen. U kunt deze met gewoon leidingwater of gedestilleerd water vullen.

- Bij bijzonder hard leidingwater kunt u beter gedestilleerd water gebruiken. Inlichtingen over de hardheid van het water krijgt u bij uw waterleidingbedrijf.

- Als u eenmaal met gedestilleerd water hebt gevuld, moet u dit ook in de toekomst gebruiken en het strijkijzer niet weer met leidingwater vullen. Gedestilleerd water is voor een groot deel vrij van zouten, organische stoffen en micro-organismen, zodat het waterreservoir ook bij langer gebruik schoon en kalkvrij blijft.



Controleer voor het strijken of er voldoende water in het waterreservoir zit en vul deze indien nodig voor het strijken bij. U hoeft het strijken dan niet te onderbreken om water bij te vullen. Dat is veiliger en spaart tijd.

1. Zet het strijkijzer **1** op het basisstation **2**.  
Let erop dat het strijkijzer hoorbaar vergrendelt ("KLIK").
2. Trek de netstekker uit het stopcontact en laat het strijkijzer afkoelen.
3. Draai de stoomregelaar **3** helemaal naar voren tot aan het symbool .
4. Klap de afsluiting van de vulopening **16** helemaal open.
5. Vul de maatbeker met water. De maatbeker bevat ca. 220 ml. Vulcapaciteit van het waterreservoir: ongeveer 350 ml.  
Let op de maximummarkering **12** op het waterreservoir **11** van het strijkijzer. Het waterreservoir mag niet overvol gevuld worden.

6. Giet het water voorzichtig in de vulopening van het waterreservoir. Zorg ervoor dat het basisstation en het netsnoer niet nat worden.
7. Klap de afsluiting van de vulopening **16** weer dicht.
8. Controleer na het vullen of de maximummarkering op de tank niet is overschreden. Giet het eventuele teveel aan water weer weg.

## Temperatuur instellen

**i**

Let op de aanwijzingen en symbolen in het te strijken textiel. De symbolen op de temperatuurregelaar komen overeen met de op de markt gebruikelijke pictogrammen met wasvoorschriften.

De temperatuur is traploos instelbaar met temperatuurregelaar **6**.



De punten ● betekenen het volgende:

- MAX** linnen
- ● ● **Bovenste temperatuurbereik**  
Katoen
- ● **Middelste temperatuurbereik**  
Wol, Zijde en synthetische vezels als viscose, polyester enz.
- MIN** Koud op kamertemperatuur

**i**

- De dampstootfunctie is alleen beschikbaar in het bereik dat op de temperatuurregelaar is aangegeven.
- Het strijkijzer wordt sneller warm dan dat het afkoelt. Strijk daarom liefst eerst het wasgoed dat op lage temperatuur moet worden gestreken.

## Strijken

### Inschakelen en opwarmen



#### Waarschuwing

- Risico op brandwonden en verbranding!
- Laat het strijkijzer niet zonder toezicht als het wordt verwarmd of nog afkoelt.
  - Raak het hete oppervlak niet aan en bescherm uzelf tegen de hete stoom. Strijk uw kleding of andere stof nooit op het lichaam.

**i****Aanwijzing**

Materiële schade!

- Zet de temperatuurregelaar voor het insteken en uittrekken van de netstekker altijd op **MIN**.
- Wees voorzichtig als u tere stoffen strijkt. Na het instellen van een lagere temperatuur duurt het enkele ogenblikken voordat het strijkijzer reageert.

Voordat u kunt strijken, moet het strijkijzer een ogenblikje opwarmen.

1. Wikkel het netsnoer volledig af en plaats het strijkijzer **1** op het basisstation **2**.
2. Zet de temperatuurregelaar **6** op **MIN**.
3. Steek de netstekker in een stopcontact met randaarding.
4. Draai de temperatuurregelaar op de gewenste temperatuur. De bijbehorende instelmarkering bevindt zich voor de temperatuurregelaar. Het controlelampje **7** brandt zodra de strijkzool wordt opgewarmd.

Zodra het controlelampje dooft, heeft de strijkzool de ingestelde temperatuur bereikt. U kunt nu beginnen met strijken.

**i**

Het strijkijzer warmt automatisch weer op bij het strijken met een kabel zodra de ingestelde temperatuur daalt. U herkent dat aan het feit dat het controlelampje weer brandt.

**Kabelloos strijken**

Hoe lang u kunt strijken met de opgewarmde strijkijzer en zonder kabels, hangt af van hoe u de temperatuurregelaar hebt ingesteld. Wanneer u tijdens het strijken zonder kabel de stoomstootfunctie spaarzaam gebruikt, bespaart u energie en kunt u dus langer strijken zonder kabel.

Zet indien nodig de stoomregelaar **3** op  (= geen stoom).

1. Ga te werk zoals onder "inschakelen en opwarmen" is beschreven. Neem het strijkijzer echter nog niet van het basisstation af. Zodra het controlelampje **7** dooft, is het strijkijzer klaar voor gebruik.
2. Druk op de ontgrendelingsknop  **8**.
3. Neem het strijkijzer van het station en begin met strijken.
4. Gebruik waar nodig de andere strijkopties, zie 'stoomstrijken', 'stroomstoot', 'water sproeien' en 'opgehangen textiel glad maken'.

Wanneer u het strijken onderbreekt, plaatst u het strijkijzer weer op het basisstation. Het strijkijzer warmt dan automatisch weer op.

**i**

Strijken zonder kabel is alleen maar mogelijk voor korte tijd omdat het strijkijzer zonder kabel niet wordt opgewarmd. Zodra het strijksultaat vermindert, plaatst u het strijkijzer terug op het station om op te warmen. Het controlelampje gaat branden en het strijkijzer wordt verwarmd. Zodra het controlelampje dooft, kunt u het strijkijzer weer van het station afhalen en verderstrijken.

## Strijken met kabel

Bij het strijken met kabel blijft het basisstation verbonden met het strijkijzer.

1. Ga te werk zoals onder "inschakelen en opwarmen" is beschreven.
2. Begin met strijken zodra het controlelampje dooft.
3. Gebruik waar nodig de andere strijkopties, zie 'stoomstrijken', 'stroomstoot', 'water sproeien' en 'opgehangen textiel glad maken'.

**i**

### Aanwijzing

Materiële schade!  
– Strijk niet over metalen knopen, ritsen en dergelijke. De strijkzool kan daardoor krassen oplopen.

## Stoomstrijken



### Waarschuwing

Risico op brandwonden en verbranding!

- Zorg dat u niet in aanraking komt met de hete stoom.

1. Verwarm het strijkijzer, zie 'inschakelen en verwarmen'.
2. Gebruik stoomregelaar **3** om de gewenste hoeveelheid stoom traploos in te stellen.

De betekenis van de symbolen in één oogopslag:

	geen stoom
	grote hoeveelheid stoom

3. Strijk het wasgoed. Zodra u het strijkijzer horizontaal houdt, komt er stoom vrij.

Let op:

- Stel met de stoomregelaar **3** de hoeveelheid stoom in. Wanneer u de stoomregelaar instelt of het strijkijzer rechtop houdt, zal er geen stoom meer ontsnappen.
- De stoomstootfunctie is alleen beschikbaar in het bovenste temperatuurbereik MAX en is overeenkomstig gemarkeerd (zie volgende afbeeldingen).
- Wanneer het strijkijzer lekt, kan dit twee oorzaken hebben:
  - u hebt een te lage temperatuur ingesteld.  
Remedie: Stel een hogere temperatuur in.

- u hebt een te grote hoeveelheid stoom ingesteld.  
Remedie: Draai de stoomregelaar op een lagere hoeveelheid stoom.

## Waarschuwing



### Waarschuwing

Risico op brandwonden en verbranding!

- Zorg dat u niet in aanraking komt met de hete stoom. Richt de stoomstoot nooit op mensen en dieren.

De stoomstootfunctie is alleen beschikbaar in het bovenste temperatuurbereik en is overeenkomstig gemarkeerd.



De stoomstootfunctie kan bij stoom- en droog strijken worden gebruikt om bijv. hardnekkige vouwen glad te strijken of sterke strijkvouwen te krijgen.

1. Stel met de temperatuurregelaar **6** het bovenste temperatuurbereik in en wacht tot het controlelampje **7** dooft.
2. Houd het strijkijzer boven het te strijken kledingstuk.
3. Druk eventjes op de stoomstoottoets **5**. Uit de openingen in de strijkzool **14** ontwijkt hete stoom.
4. Laat de stoomstoottoets weer los.

**i**

- De instelling van de stoomregelaar heeft geen belang voor de stoomstootfunctie.
- Druk niet vaker dan drie-maal na elkaar op de stoomstoottoets. Anders koelt de strijkzool te sterk af en komen er waterdruppels vrij.

## Water sproeien

De watersproeifunctie is geschikt voor het verwijderen van hardnekkige plooien. Zo lang het waterreservoir met voldoende water gevuld is, is de sproeifunctie beschikbaar.

De functie werkt onafhankelijk van de ingestelde temperatuur en kan bij droog en stoomstrijken worden gebruikt.

1. Richt de sproeimond **15** op de te bevochtigen plek.
2. Druk op de sproeitoets **4**.

**i**

- Het kan gebeuren dat er nog lucht in de sproeimond zit. Druk eventueel enkele keren op de sproeitoets.
- Vanwege mogelijke water-vlekken moet u zijde voor het strijken niet inspuiten. Wikkel het textiel in de plaats daarvan in een iets bevochtigde handdoek.

## Opgehangen textiel gladstrijken



### Waarschuwing

Risico op brandwonden en verbranding!

- Zorg dat u niet in aanraking komt met de hete stoom. Richt de stoomstoot nooit op mensen en dieren.

Met de verticale stoomstoot kunt u een verscheidenheid aan hangende resp. voor dit doel opgehangen stoffen gladstrijken.



Stoffen zoals polyacryl, acetaat-polyamide-mengweefsel en dergelijke mogen niet met de stoomstoot worden behandeld.

- Let op de verzorgingsvoorschriften en symbolen in het te strijken textiel.
- Textiel dat met de onderhoudssymbolen ●● en ●●● op het strijkijzer gemarkeerd staat, kan zoals gewoonlijk worden behandeld.
- Stoffen zoals wol, mengweefsels met wol, zijde of fluweel zijn gevoelig. Stoom deze stoffen vanop een grotere afstand.

Zo gaat u te werk:

1. Hang de stoffen die u glad wilt strijken op een klerhanger of aan een lijn.
2. Vul het waterreservoir met water (zie 'water bijvullen') en draai de stoomregelaar **3** op het symbool

voor de maximale hoeveelheid stoom .

3. Zet de temperatuurregelaar op **MAX**. Wacht tot het rode controlelampje **7** dooft.
4. Span met uw vrije hand de opgehangen stof op.
5. Houd het strijkijzer loodrecht op een afstand van ca. 10 tot 15 cm tot de stof en druk 1x kort op de stoomstoottoets **4**.
6. Laat de stoom enkele seconden in de stof dringen. Daarna kunt u de stof opnieuw bedampen.
7. Laat de stof hangen tot ze droog is.

## Na het gebruik



### Waarschuwing

Gevaar voor verbranding!

- Laat het apparaat niet zonder toezicht wanneer het afkoelt.
- Laat het helemaal afkoelen voordat u het strijkijzer reinigt of wegruimt.



### Aanwijzing

Materiële schade!

- Zet het strijkijzer steeds op het basisstation of de daarvoor voorziene en geschikte opstelvlak van uw strijkplank.

1. Zet de stoomregelaar **3** op .
2. Zet de temperatuurregelaar **6** op **MIN**.
3. Trek de stekker uit het stopcontact.
4. Maak het waterreservoir leeg. Open de afdekking en houd het strijkijzer voorover boven een was-

bak. Druk eventueel enkele keren op de sproeitoets om de laatste waterresten uit het waterreservoir te verwijderen.

5. Zet het strijkijzer op het station of zijn parkeervoet **11**.
6. Laat het strijkijzer volledig afkoelen.

### Aanwijzing voor het antikalksysteem

Om de levensduur van het strijkijzer te verlengen, is er een antikalkpatroon ingebouwd. Dit patroon vermindert de kalkvorming of kalkafzetting waar de stoom uittreedt.

Het antikalkpatroon is onderhoudsvrij en moet niet vervangen worden.

Dit wordt door de zelfreinigende functie gereinigd. De kalkvorming wordt echter niet volledig door het antikalkpatroon voorkomen.

Als u in een regio met water met een hoog kalkgehalte (hard water) woont, dan zullen kalkafzettingen zich sneller dan gewoonlijk voordoen. Om de levensduur van uw strijkijzer te verlengen adviseren we om gedemineraliseerd / gedestilleerd water te gebruiken. Het harde leidingwater kan ook voor de helft worden gemengd met gedemineraliseerd water.

### Aanwijzing bij de antidruppelfunctie

Deze functie voorkomt dat er water uit de strijkzool druppelt als de temperatuur nog te laag is voor de opwekking van stoom.

De antidruppelfunctie herkent u aan het klikkende geluid, vooral hoorbaar bij het verwarmen of afkoelen.

Dit is normaal en toont aan dat het strijkijzer volledig functioneel is.

## Reinigen

### De zelfreinigingsfunctie gebruiken

Het strijkijzer beschikt over een zelfreinigingsfunctie. Hiermee worden stof en kleine vuildeeltjes uit het waterreservoir verwijderd.

Bij gemiddeld gebruik dient u om de twee weken het strijkijzer met deze functie te reinigen. Bij zeer hard water dient de reiniging vaker te worden uitgevoerd.

1. Vul het waterreservoir maximaal voor de helft, zie punt "Met water vullen".
2. Draai de temperatuurregelaar **6** op **MAX**. Wacht tot het rode controlelampje **7** dooft.
3. Neem het strijkijzer van het basisstation en houd het boven een wasbak of een grotere doek.
4. Druk op de knop **SELF CLEAN 13**. Uit de openingen van de strijkzool **14** ontwijken water en stoom.
5. Schud het strijkijzer een beetje heen en weer om de vuildeeltjes in het waterreservoir te verwijderen.
6. Laat de knop **SELF CLEAN** weer los wanneer er geen water meer uitkomt.
7. Zet het strijkijzer op het basisstation **2**.

8. Zodra het strijkijzer weer is opgewarmd - rode controlelampje is uitgestrikt u een oude maar schone handdoek of iets dergelijks om de laatste vuildeeltjes van de strijkzool te verwijderen.
9. Herhaal de procedure (indien nodig) en trek vervolgens de stekker uit het stopcontact.

## Het strijkijzer reinigen



### Waarschuwing

Gevaar voor verbranding!

- Laat het apparaat niet zonder toezicht wanneer het afkoelt.
- Laat het helemaal afkoelen voordat u het strijkijzer reinigt of wegruimt.



### Aanwijzing

Materiële schade!

- Reinig het strijkijzer niet met metalen sponzen, schurende of krassende reinigingsmiddelen. Deze zouden de strijkzool kunnen beschadigen.

1. Trek de netstekker uit het stopcontact.
2. Veeg het strijkijzer af met een licht bevochtigde doek.
3. Verwijder vlekken op de strijkzool **14** ook met een licht bevochtigde doek.

## Tips en trucs

De tips & trucs vormen geen vervanging voor het lezen van deze handleiding. Als u hierna een tip of aanwijzing vindt die in tegenspraak is met de gebruiksaanwijzing van het strijkijzer, moet u deze negeren. Houd u steeds aan de instructies van de handleiding.

De volgende tips & trucs moeten u helpen bij het vaak niet erg geliefde strijkwerk. Kijk er gewoon eens naar. Wij zijn er zeker van, dat u de een of andere suggestie krijgt, die nieuw voor u is.

Let alstublieft op: de informatie is naar beste weten en geweten uit de praktijk samengesteld voor de praktijk. We kunnen daarvoor echter niet aansprakelijk worden gesteld.

## Stoffen en temperaturen

- Let steeds op de strijksymbolen van de te strijken stoffen - bepaalde stoffen (o. a. kunstvezels, zijde, wol\*) mag men niet, of alleen bij lage temperatuur strijken.
- Raadpleeg de tabel op pagina 10 bij het kiezen van de temperatuur. Houd er echter rekening mee, dat de gevoeligheid van sommige stoffen door chemische "veredeling" (appretuur, impregnering) kan veranderen.
- Voor een beter strijkresultaat bij lagere temperaturen bevochtigt u het te strijken textiel lichtjes door het te besproeien met de sproei-toets **4**.



- \* *Het strijken van wol is meestal niet nodig. Indien dit wel nodig is, strijkt u de wol tussen twee lichtjes bevochtigde handdoeken.*

## Hemden en bloezen

- Bij het strijken van hemden en bloezen is een brede strijkplank handig.
- Strijk eerst passen en kraag van binnen, dan van buiten, daarna de knopen- en knoopsgatenbies van binnen.
- Begin bij de mouwen met de manchetten, die u eerst aan de binnen- en dan aan de buitenkant strijkt. Strijk daarna de mouwen eerst van voor-, dan de achterkant.
- Strijk in de volgende stap het voorpand. Leg daarvoor het hemd met de knopenbies zo op de strijkplank, dat de punt van de strijkplank de hemdpas raakt. Strijk het eerste halve voorpand van het hemd over de hele lengte, daarna ook het tweede halve hemdvoorpand.
- Strijk nu op de beschreven wijze ook het rugpand van het hemd.
- Hang het hemd op een kleeerhanger om uit te dampen.

## Broeken

- Als eerste strijkt u de broekzakken, daarna de broeksband eerst van binnen, dan van buiten.
- Trek daarna het bovendee van de broek over de strijkplank en strijk het aan beide zijden.
- Moet de broek een strijkvouw hebben? Dan legt u het linker broeksbeen met de buitenkant zo op de strijkplank, dat de beide naden pre-

cies op elkaar liggen. Let daarbij op de aanwezige strijkvouwen.

- Strijk eerst de binnenzijde van het broeksbeen, dan de buitenzijde. Doe hetzelfde met het tweede broeksbeen.
- Hang de broek op een broekhanger om uit te dampen.
- Per ongeluk ingestreken kreuken kunnen met een stoomstoot weer worden weggestreken.

## Buiten- of binnenkant?

- Als u een glanzende stofbovenkant wilt, bijv. bij tafellinnen, strijkt u het wasgoed van buiten. Als u dat juist niet wilt, bijv. bij kleren, strijkt u deze vanaf de binnenkant.
- Strijk donkere en tere stoffen aan de binnenkant. Of leg een doek tussen strijkijzer en stof. Belangrijk is dat vooral bij fluweel en ribfluweel. Als u deze stoffen direct strijkt, krijgt u glanzende plekken.
- Applicaties en borduursels worden bijzonder mooi, als u ze op een zachte ondergrond eerst aan de buitenkant en dan aan de binnenkant strijkt.

## Ditjes & datjes

- Neem de was nog vochtig van de lijn of kies de instelling "strijkvochtig", als u een droger gebruikt. De was glad vouwen en snel strijken.
- Controleer de strijkt temperatuur op een verborgen plek. Zo redt u het kledingstuk, als het ijzer te heet was.

- Strijk bij hemden, bloezen en kleren eerst de moeilijk toegankelijke plekken aan beide zijden: knopen-biezen, manchetten, kragen en zakken. Pas daarna zijn de grote vlakken aan de beurt.
- Een mouwplank is handig bij hemden en bloezen. Hiermee worden ook moeilijk toegankelijke delen glad.
- In de rust ligt de kracht: strijk langzaam en gelijkmatig. Jachtige strikbewegingen schuiven de stof gemakkelijk bij elkaar.
- Vers gestreken was moet helemaal afkoelen, voordat deze in de kast wordt gelegd. Strijkwarme was kreukt gemakkelijker.

## Storing en de storing verhelpen

Fout	Mogelijke oorzaken en verhelpen van de storing
Werkt niet.	De netstekker is niet ingestoken. - Steek de netstekker in een volgens de regels geïnstalleerd stopcontact.
Er komt geen watervrij bij het sproeien of er komt geen damp vrij.	Het waterreservoir is leeg. - Giet uitsluitend koud water in het waterreservoir Het strijkijzer is verkalkt. - Voer een zelfreiniging uit. Het strijkijzer wordt gebruikt zonder draad en moet weer opgeladen worden. - Plaats het strijkijzer weer op het basisstation en wacht tot het controlelampje dooft.
Bij het stoomstrijken druppelt er water onder uit het apparaat.	Temperatuurregelaar is te laag ingesteld of stoomregelaar is te hoog ingesteld. - Zie punt "Stoomstrijken". De stoomstootfunctie werd te vaak meerdere keren na elkaar gebruikt. - Geef max. 3 stoomstoten direct na elkaar.
Het strijkijzer maakt klikkende geluiden.	De antidruppelfunctie is actief. - Geen fout.

## Technische specificaties

Stroomvoorziening:	220-240 V~, 50-60 Hz
Vermogen:	2000-2400 W
Beschermingsklasse:	I
Omgevingsvoorwaarden:	Temperatuur: 0 tot +40 °C
Luchtvochtigheid:	tot maximaal 85 % (relatief)
Revisienummer:	2024_01

Omdat onze producten voortdurend verder ontwikkeld en verbeterd worden, zijn wijzigingen in het design en technische veranderingen mogelijk.

Deze gebruiksaanwijzing kan ook als pdf-bestand van onze homepage [www.gt-support.de](http://www.gt-support.de) worden gedownload.

# Afvoer

## Verpakking afvoeren



Gooi de verpakking soort bij soort weg. Leg karton en kartonnen dozen bij het oud papier en breng folie naar de inzameling van herbruikbare materialen.

## Apparaat afvoeren



### Oude apparaten mogen niet bij het huisvuil!

Het symbool met de doorgestreepte vuilnisbak betekent dat elektrische en elektronische apparaten niet samen met het huisvuil mogen worden weggegooid. Consumenten zijn wettelijk verplicht elektrische en elektronische apparaten aan het einde van hun levensduur gescheiden van ongesorteerd huishoudelijk afval in te leveren. Dit garandeert dat de recycling op een milieuvriendelijke en grondstofbesparende manier wordt uitgevoerd.

Batterijen en accu's die niet vast in het elektrische of elektronische apparaat zijn ingesloten en die kunnen worden verwijderd zonder te worden vernietigd dienen van de apparaten te worden gescheiden voordat u het apparaat inlevert bij een inzamelpunt en naar een aangewezen verwijderingspunt brengt. Hetzelfde geldt voor lampen die uit het apparaat kunnen worden verwijderd zonder te worden vernietigd.

Eigenaars van elektrische en elektronische apparaten van particuliere huishoudens kunnen deze inleveren bij de inzamelpunten van de overheidsinstanties voor afvalbeheer of bij de door de fabrikanten of distributeurs opgezette inzamelpunten. Het inleveren van oude apparaten is gratis.

In het algemeen zijn de distributeurs verplicht ervoor te zorgen dat oude apparaten kosteloos worden teruggenomen door geschikte terugnamefaciliteiten binnen een redelijke afstand ter beschikking te stellen.

Consumenten hebben de mogelijkheid een oud apparaat gratis terug te brengen naar een distributeur die verplicht is het terug te nemen indien u een gelijkwaardig nieuw apparaat met in wezen dezelfde functie koopt. Deze mogelijkheid bestaat ook voor leveringen aan een particulier huishouden.

## Conformiteitsverklaring

Dit apparaat voldoet aan de CE-richtlijnen en komt overeen met de richtlijnen 2014/35/EU, 2014/30/EU en 2011/65/EU. De conformiteit van het product met de wettelijk voorgeschreven normen wordt gewaarborgd. De volledige Conformiteitsverklaring vindt u op het internet op **[www.gt-support.de](http://www.gt-support.de)**.



Met dit symbool gemarkeerde producten voldoen aan alle toepasselijke Gemeenschapsvoorschriften van de Europese Economische Ruimte.



Geteste veiligheid: producten die dit teken dragen, voldoen aan de eisen van de Duitse productveiligheidswet van de productveiligheidswetgeving, (ProdSG).

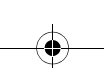
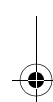

# Garantiecertificaat

(vanaf de aankoopdatum  
(houd aankoopbewijs))

Artikel: Stoomstrijkijzer (Art. 2007180)

## Handelaar

Verkocht door ALDI-filiaal:
Straat:
Postcode/plaats:

## Koper

Naam van de koper:	
Straat:	
Postcode/plaats:	
E-Mail:	Handtekening:
(Voor statusmeldingen in verband met reparatie)	

## Geachte klant

Onze producten zijn aan een strenge kwaliteitscontrole onderworpen. Wanneer desondanks een van onze producten onverhoopt niet naar behoren functioneert, dan verzoeken wij u contact op te nemen met ons servicebedrijf. U kunt ons telefonisch bereiken via bovenstaande servicehotline. Wij zijn u graag van dienst.



**Globaltronics Service Center, c/o teknihall Benelux bvba,**  
**Brusselstraat 33, 2321 Meer, Belgium**  
**Klantenservice: 0900 / 44 666 44 • Mail: [gt-support@teknihall.be](mailto:gt-support@teknihall.be)**

Ook kunt u met het product teruggaan naar één van de ALDI-filialen. Op uw verzoek kan ALDI de garantieafwikkeling voor u verzorgen. Ten aanzien van het door u bij ALDI gekochte product heeft u recht op garantie conform de onderstaande bepalingen, zulks onverminderd eventuele overige u toekomende rechten:

1. U kunt tot drie jaar na aankoopdatum aanspraak maken op garantie. De garantie is beperkt tot materiaal- en fabricagefouten en geeft u recht op herstel van deze gebreken of vervanging van het betreffende product zonder dat hieraan voor u kosten zijn verbonden.
2. Na constatering van het defect dient u binnen redelijke tijd een beroep te doen op de garantie. Het invoeren van enige garantie na afloop van de garantietermijn is niet mogelijk, tenzij het een gebrek betreft ten aanzien waarvan binnen bekwame tijd, doch in elk geval binnen twee maanden na afloop van de garantietermijn wordt gereclameerd.
3. U kunt het defecte product samen met uw garantiekaart en de kassabon portvrij toesturen aan het antwoordnummer van ons servicebedrijf. Wanneer het defect binnen de garantieregeling valt, ontvangt u het betreffende product gerepareerd terug of ontvangt u een nieuw product. Na reparatie of vervanging van een product begint de garantietermijn niet opnieuw te lopen. Dit geldt ook bij de verlening van aan-huis-service.

Wij wijzen u erop dat onze garantie vervalt in geval van oneigenlijk of ondeskundig gebruik van het product, in geval de voor het product geldende veiligheidsvoorschriften niet in acht zijn genomen, bij het gebruik van geweld ten aanzien van het product of in geval er reparaties of ingrepen aan het product zijn uitgevoerd door anderen dan ons servicebedrijf. Gebreken die niet (of niet langer) onder de garantiebepalingen vallen, worden door ons servicebedrijf alleen verholpen tegen vergoeding van de hieraan verbonden kosten. Indien u hiervan gebruik wenst te maken, verzoeken wij u contact op te nemen met ons servicebedrijf. Wanneer u bij ALDI een product aanschaft, heeft u het wettelijk recht (boek 7 BW) om een deugdelijk product van ALDI te ontvangen. ALDI geeft zich rekenschap van deze wettelijke verplichting en komt deze na.

KLANTENSERVICE

 0900 / 44 666 44

 [gt-support@teknihall.be](mailto:gt-support@teknihall.be)

Globaltronics Service Center  
c/o teknihall Benelux bvba  
Brusselstraat 33  
2321 MEER  
BELGIË

Verkocht door (Geen serviceadres!):  
Globaltronics GmbH & Co. KG  
Bei den Mühren 5  
20457 Hamburg  
Duitsland